

ADAPTADOR DE PORTERO DE 3 HILOS (apto para portero visor)

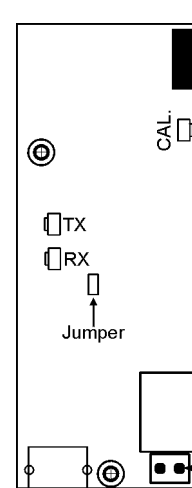





EFFIHOME EH-3H
APTO PARA MODELO EH-104



Este adaptador es necesario para permitir a la central telefónica atender el frente de portero y/o sonar ante una llamada (dependiendo de la programación). Permite por medio de un relé, la apertura de la cerradura asociada al portero. Para más información ver manual de la central telefónica.



Notas:

-  No precisa alimentación externa.
-  El cable de conexión entre el adaptador y el portero puede ser tipo UTP o FTP (que poseen 4 pares trenzados tipo telefónico) de hasta 100 metros de largo.
-  El adaptador puede funcionar con o sin teléfono interno del portero:
 - Jumper abierto: CON teléfono interno.
 - Jumper cerrado: SIN teléfono interno (sólo el frente del portero).
-  **RX:** Ajusta el nivel del audio en la central.
-  **TX:** Ajusta el nivel del audio en el frente.
-  **CAL.:** No modificar. Calibración de fábrica.

Salida para la cerradura eléctrica

Conexión:

Descripción del Interconexiónado entre el adaptador, el frente y los monitores internos del portero visor.

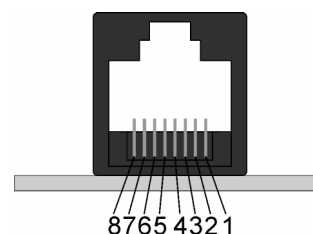

RJ 45	Frente	SVM-400/900	
1	-	-	NC
2	2	2	Vcc
3	3	3	masa (GND)
4	4	4	audio
5	-	-	NC
6	-	-	NC
7	-	-	NC
8	-	-	pulsador

NC: No Conectar

Diagramas de conexionado:

- Con sólo el frente de audio:

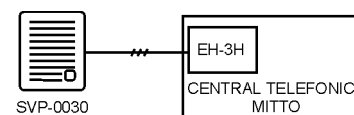

— / / / — Cantidad de Cables

- Con un kit de portero con video:

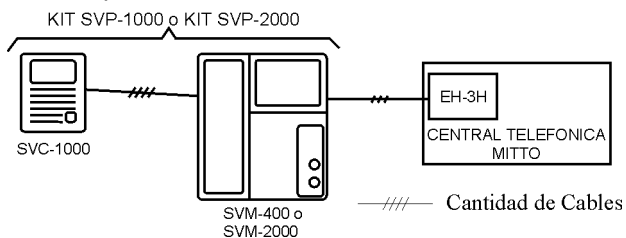

- Conexión de la cerradura eléctrica:

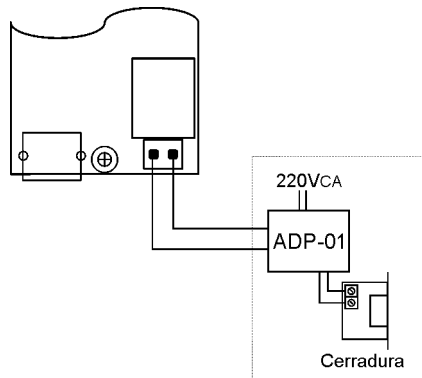

Instalación en la central:

La instalación debe realizarse con la central apagada y desconectada de la red eléctrica

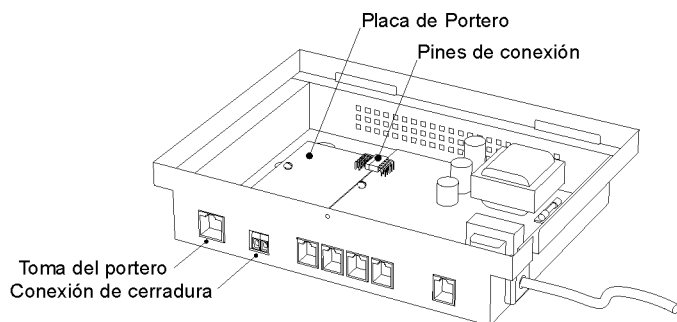

Colocar la placa conectando los pines y luego colocarle los dos tornillos que la sujetan.

GARANTIA

POSTHAC S.A. garantiza el normal funcionamiento de este producto contra cualquier defecto de fabricación y/o vicio de material por el período de 1 (un) año a partir de la fecha de compra por parte del usuario, comprometiéndose a reparar y/o cambiar sin cargo alguno cualquier pieza o componente que fallare en condiciones normales de uso dentro del mencionado período.

A efectos de un correcto funcionamiento y de validez de la presente garantía, este equipo deberá instalarse respetando las indicaciones explícitas en el presente manual de uso.

La reparación se realizará, recibirá y entregará en nuestro laboratorio sito en Maza 1225 (C1240ADA) Capital Federal. Consultas: Tel./Fax. (+54 11) 4957-7100, E-Mail: ventas@posthac.com.ar

La garantía no cubre:

- Los desperfectos causados por excesos o bajas en la tensión de alimentación.
- Los reclamos de funcionamiento en instalaciones que no sigan las indicaciones dadas en este manual de instrucciones.
- Toda falla, rotura o desgaste producidos por el mal trato, uso indebido y/o instalación por parte de terceros no autorizados por POSTHAC S.A.
- Viáticos ni fletes de ninguna especie.

Anulación de la garantía:

- Esta garantía quedará anulada o perderá su validez, si personas ajenas a esta empresa han revisado o reparado el equipo, cambiado alguna de sus partes o modificado su diseño original, si el equipo sufre daño o rotura por accidente o siniestro en cualquiera de sus formas: golpes, agua, fuego, tormenta, descargas atmosféricas, atentado, etc. Uso indebido o abusivo, daño intencional o fortuito y/o causas de fuerza mayor, deficiencias en la red de alimentación o interconexión indebida.
- El daño y alteración o retiro de las identificaciones que el equipo posee, anulan automáticamente esta garantía.

El servicio técnico proveerá de repuestos legítimos. POSTHAC S.A. no se responsabiliza de ningún daño, perjuicio o deterioro que eventualmente se pueda ocasionar a terceros.